

Модель: RA100

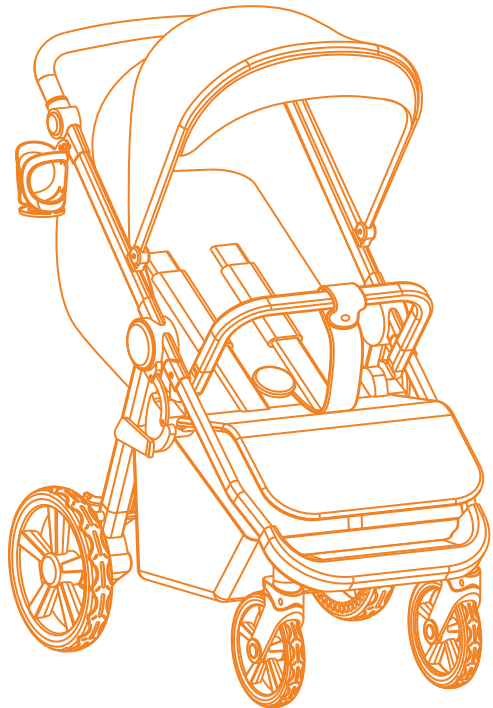

Инструкция
по эксплуатации

Прогулочная коляска

CASPIA 2.0



ПЕРЕД ИСПОЛЬЗОВАНИЕМ ВНИМАТЕЛЬНО ПРОЧИТАЙТЕ ДАННОЕ РУКОВОДСТВО И СОХРАНИТЕ ЕГО НА БУДУЩЕЕ.
Все фото изображения в инструкции служат исключительно для примера. Производитель оставляет за собой право
вносить изменения без предварительного согласования.



Комплектация

Рама

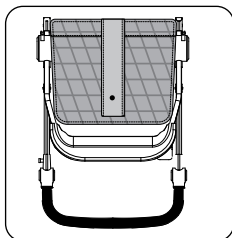

Задние колеса

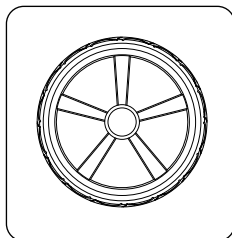

Навес

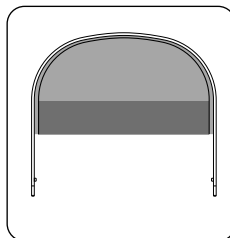

Подстаканник

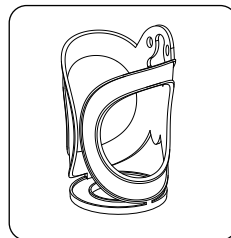

Передние колеса

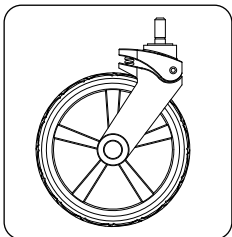

Бампер

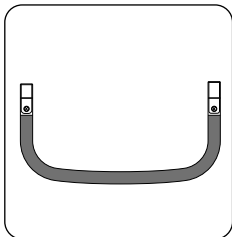

Накидка на нож

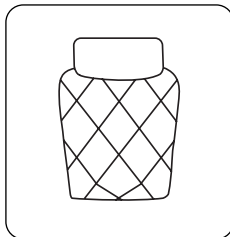

Дождевик

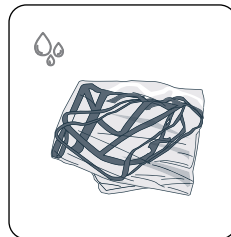

Применение

ОТКРОЙТЕ РАМУ КОЛЯСКИ

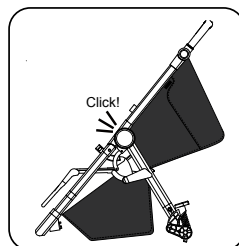
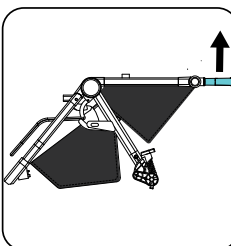
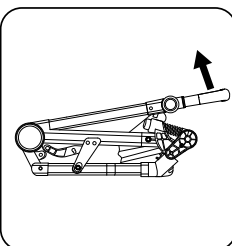
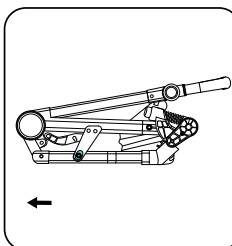

- Чтобы открыть коляску, нажмите на замок снаружи коляски и потяните ручку вверх в направлении стрелки пока не услышите звук "щелчок" с обеих сторон коляски. Затем проверьте зафиксирована ли коляска в безопасном положении, прежде чем использовать ее.



СОБЕРИТЕ / РАЗБЕРИТЕ БАМПЕР

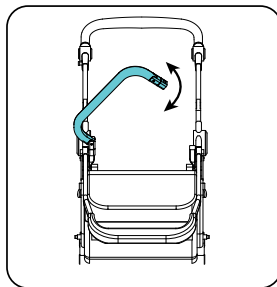
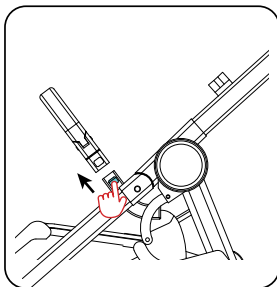
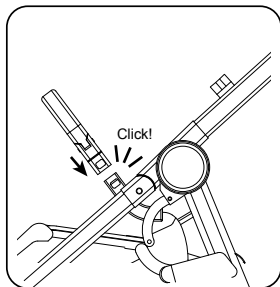

- Вставьте бампер с обеих сторон сиденья, убедитесь, что бампер зафиксирован на месте, когда вы услышите звук "щелчок".
- Нажмите одновременно кнопки на обеих сторонах бампера и потяните бампер вверх, чтобы снять его. Разблокируйте и поднимите одну сторону бампера, чтобы повернуть его на 360 градусов.

СОБЕРИТЕ / РАЗБЕРИТЕ КАПОР

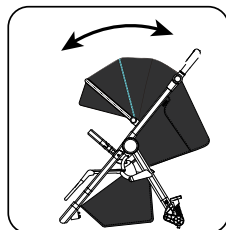
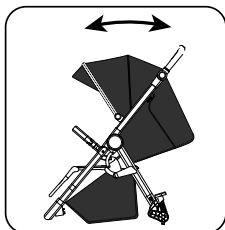
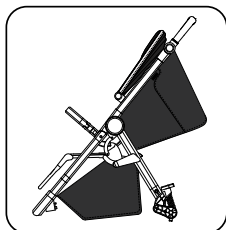
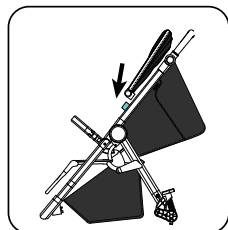

- Вставьте капор в фиксатор, закрепленный на раме, и вытяните трубку козырька, чтобы открыть ее. Вы можете открыть застежку-молнию, чтобы полностью открыть капор или сделать его больше.

СОБЕРИТЕ / РАЗБЕРИТЕ ПЕРЕДНИЕ КОЛЕСА

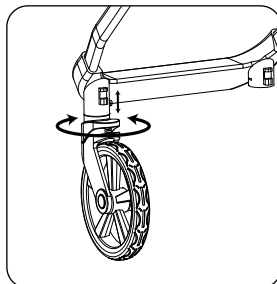
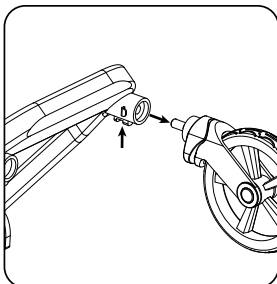
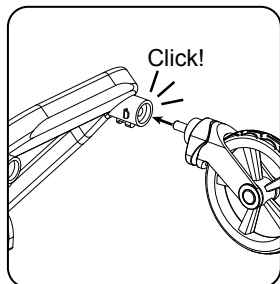



- Возьмите передние колеса и вставьте вертикальный вал в пластиковое отверстие на колесной нише, пока не услышите звук "щелчок", и убедитесь, что они заблокированы.
- Нажмите на маленькие металлические штифты и вытащите переднее колесо, чтобы закончить разборку передних колес.
- Приподнимите маленькую пластиковую кнопку на передней колесной арке, затем переведите коляску в положение "вперед". Передние колеса зафиксируют положение "лицом вперед".
- Поднимите кнопку, чтобы освободить передние колеса, и они могут вращаться на 360 градусов.

СОБЕРИТЕ / РАЗБЕРИТЕ ЗАДНИЕ КОЛЕСА ПРИТОРМОЗИТЕ КОЛЯСКУ

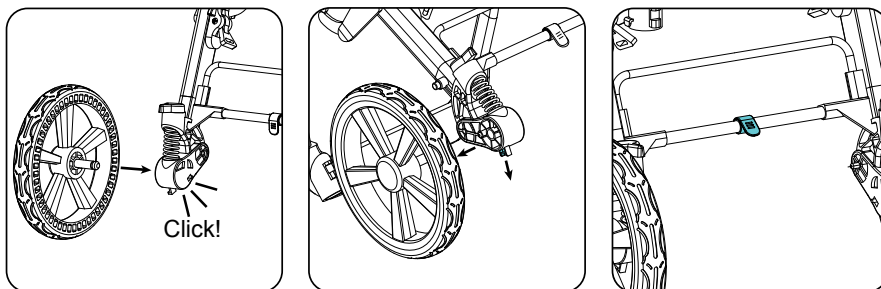

- Вставьте заднюю ось в пластиковое отверстие, пока не услышите звук "щелчок", и убедитесь, что они зафиксированы.
- Потяните за стопорный штифт заднего колеса и одновременно снимите заднее колесо в направлении, указанном стрелкой, затем завершите разборку.

ОТРЕГУЛИРУЙТЕ РУЧКУ

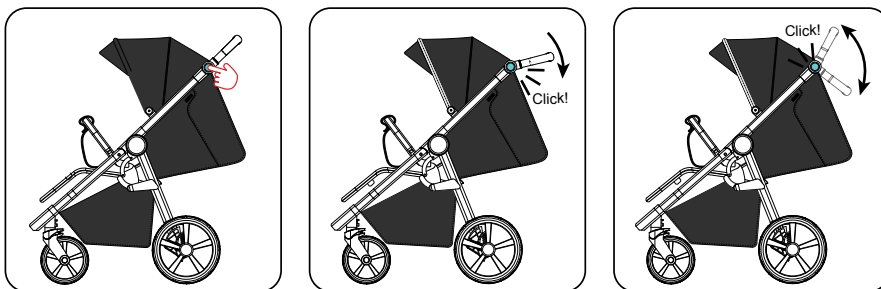

- Одновременно нажмите кнопки регулировки руля с обеих сторон, затем вы можете отрегулировать ручку под 4 различными углами.



ОТРЕГУЛИРУЙТЕ ПОЛОЖЕНИЕ СПИНКИ

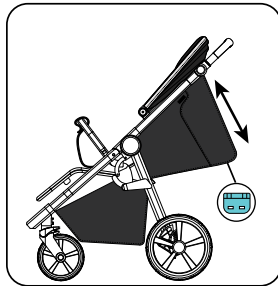
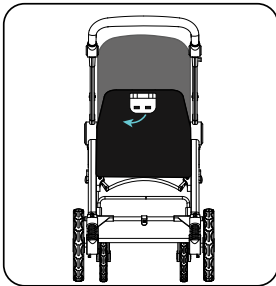

- Потяните вверх кнопку на задней части спинки и отрегулируйте положение. Спинка регулируется в 3-х положениях (спальное или сидячее).

ОТРЕГУЛИРУЙТЕ ПОДСТАВКУ ДЛЯ НОГ

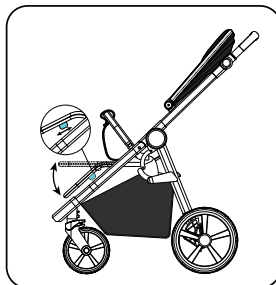
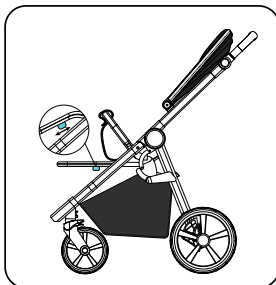

- Нажмите пластиковые кнопки на задней стороне подставки для ног, чтобы отрегулировать ее в 3-х положениях.

СЛОЖИТЕ КОЛЯСКУ

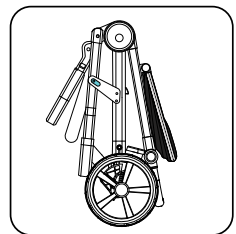
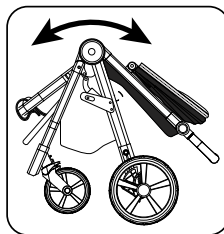
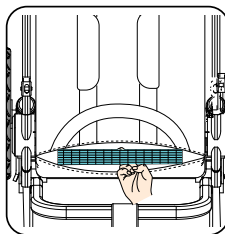
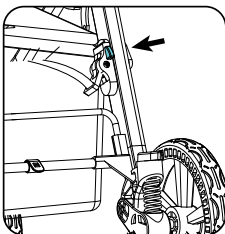

- Нажмите на замок, вытяните и поднимите полипропиленовую ленту, спрятанную в сиденье, чтобы сложить коляску.



ОТРЕГУЛИРУЙТЕ ПОДВЕСКУ

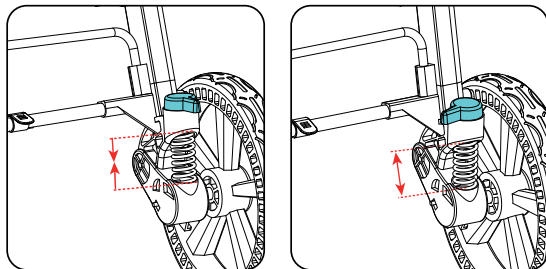

- Подвеска имеет два положения: мягкое и жесткое. Переключите кнопку регулировки подвески вправо, чтобы сделать подвеску мягкой, переключите кнопку регулировки подвески влево, чтобы сделать подвеску жесткой.

ИСПОЛЬЗУЙТЕ ПРЕДОХРАНИТЕЛЬНУЮ ПРЯЖКУ

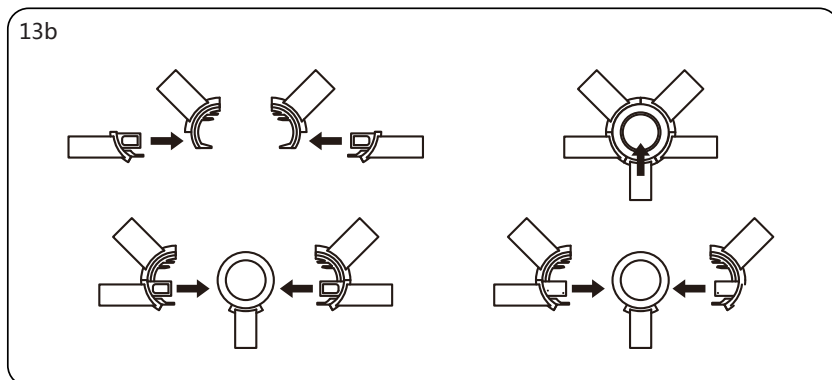
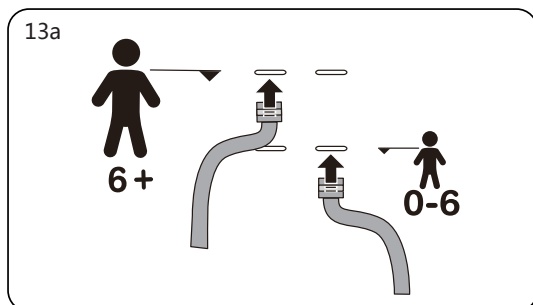



- Есть два положения для ремня безопасности, верхнее положение подходит для ребенка старше 6 месяцев, нижнее положение подходит для ребенка младше 6 месяцев.
 - Нажмите на пряжку, чтобы зафиксировать ремень безопасности с обеих сторон.
 - Нажмите среднюю кнопку, чтобы отстегнуть ремень безопасности.
- Вы можете отрегулировать длину ремня безопасности, потянув за пряжку безопасности с обеих сторон по мере необходимости.

ВАЖНО!

ВНИМАТЕЛЬНО ПРОЧИТАЙТЕ И СОХРАНИТЕ ДЛЯ ДАЛЬНЕЙШЕГО ИСПОЛЬЗОВАНИЯ.



Внимание

- Никогда не оставляйте ребенка без присмотра.
- Используйте ремни безопасности, как только ребенок сможет сидеть без посторонней помощи.
- Максимальная нагрузка на корзину составляет 3 кг.
- Данное изделие не подходит для бега или катания на коньках.
- Эта коляска рассчитана на 1 ребенка в возрасте от 6 месяцев до веса 22 кг/4 года, в зависимости от того, что наступит раньше.
- Перед использованием убедитесь, что корпус детской коляски, сиденье или устройства крепления автокресла правильно закреплены.
- Во избежание травм при разворачивании и складывании данного изделия следите за тем, чтобы ребенок находился на расстоянии от него.
- Тормозное устройство должно быть включено при посадки и высадки ребенка.
- Не позволяйте ребенку играть с этим изделием.
- Коляска предназначена для использования с 6 месяцев. Новорожденным рекомендовано максимально откинутое положение спинки коляски.
- Любой груз, прикрепленный к ручке и/или задней части спинки и/или по бокам транспортного средства, влияет на устойчивость транспортного средства.
- Можно использовать только запасные части, поставляемые или рекомендованные производителем/дистрибьютором.
- Перед использованием убедитесь, что все запорные устройства задействованы.



Гарантийный талон

Талон №1

Изделие _____

Дата покупки _____

Сведения о продавце

(штамп торговой организации)

Выполненные работы по
устранению неисправностей:

Талон №2

Изделие _____

Дата покупки _____

Сведения о продавце

(штамп торговой организации)

Выполненные работы по
устранению неисправностей:

Гарантийные обязательства

Гарантийный срок эксплуатации – 6 месяцев со дня покупки.

В случае отсутствия в руководстве по эксплуатации отметки торговой организации, срок гарантии исчисляется со дня выпуска коляски.

Гарантийный талон действителен только в оригинале, с отметкой о месте покупки и датой, когда покупка была совершена, штампом торгующей организации и подписью продавца.

Условием гарантийного ремонта является эксплуатация изделия в соответствии с требованиями инструкции.

Гарантия не распространяется на случаи:

1. естественного износа отдельных элементов (колес, камер, шин, втулок колес, подшипников, пластиковых деталей, матерчатых деталей, лакокрасочного покрытия изделия) в процессе эксплуатации;
2. механических, термических повреждений;
3. использование с нарушением требований инструкции по эксплуатации, либо небрежным обращением, неправильным хранением;
4. термических повреждений;
5. воздействия чужеродных красителей;
6. потери мелких элементов комплектации;
7. изменения цвета обивочной ткани, подтеки;
8. повреждения ткани или ее разрывы, образовавшиеся по вине покупателя;
9. ремонт изделия, выполненный неуполномоченными на это лицом;
10. нарушение требований инструкции по эксплуатации;
11. отсутствие необходимых отметок торговой организации;
12. стирка, химическая очистка изделия - запрещена.
13. любое постороннее вмешательство в конструкцию изделия.

Примечание: изделие принимается в ремонт только в чистом виде, при наличии гарантийного талона и чека; Убедитесь в правильности заполнения продавцом талона.

Предприятие имеет право вносить изменения, влияющие на улучшение конструкции коляски.

Отклонение от прямолинейного движения дефектом не является.

Коляска изготовлена _____
с данной инструкцией ознакомлен, изделие принял
в исправном состоянии.

Подпись покупателя _____

Коляска Детская RA100 CASPIA 2.0
Изготовитель: JINHUA LANBO BABY ITEMS Co.,Ltd NO.10.QIULING ROAD,
LANXI ECONOMIC DEVELOPMENT ZONE,LANXI CITY,ZHEJIANG,China
Импортер: ООО «РАНТ трейд»
129626, г. Москва, ул. 2-я Мытищинская, д. 2, стр. 1. этаж 5 помещение 1. Комната 2.
Телефон: +7 (499) 653-88-33
Дистрибьютор в РФ: ООО «РАНТ трейд»
129626, г. Москва, ул. 2-я Мытищинская, д. 2, стр. 1. этаж 5 помещение 1. Комната 2.
Телефон: +7 (499) 653-88-33
Возрастная группа: 6-36 месяцев.
Гарантийный срок: 6 мес.
Дата изготовления: 09.2024
Состав: металл, пластик, ткань синтетическая.
Произведено в Китае.

