

**Neez**



## **Инструкция по сборке и эксплуатации**

**Поздравляем с покупкой этого продукта!  
Пожалуйста, прочитайте инструкцию перед установкой  
и эксплуатацией. Важно! Сохраняйте инструкцию для  
дальнейшего использования.**

В связи с существованием различных моделей изделия, в нашей инструкции приведены обобщенные иллюстрации и фотографии, поэтому дизайн, цвета, комплектация и материалы купленного вами товара могут отличаться от тех, что показаны в инструкции. Мы оставляем за собой право без уведомления изменять спецификацию товара, что обусловлено непрерывным процессом совершенствования потребительских свойств и качества продукции.

## Меры безопасности

### Внимание! ▲

Перед использованием удалите все упаковочные элементы.

### Предупреждение! ▲

- Коляска предназначена для перевозки одного ребёнка в возрасте от 7 до 36 месяцев, весом не более 15 кг.
- Не оставляйте ребёнка в коляске без присмотра.
- Перед каждым использованием проверяйте, чтобы коляска была полностью разложена и зафиксирована. Использование коляски запрещено при наличии поврежденных или недостающих деталей.
- Ребёнок должен быть пристёгнут всё время нахождения в коляске. Не пристёгивайте ребёнка только одним из ремней безопасности, используйте как боковые, так и плечевые ремни.
- Дополнительная нагрузка, прилагаемая на раму коляски, приведёт к потере устойчивости.
- Максимальная нагрузка на корзину для вещей 4 кг.
- Задние колёса должны быть заблокированы во время каждой остановки.
- Во избежание несчастного случая следите за тем, чтобы мелкие части коляски не были случайно проглочены ребёнком.
- Не используйте дополнительные подстилки или матрасы, не предназначенные для этого.
- Используйте только оригинальные запчасти и аксессуары.
- Избегайте ситуаций, когда вы можете потерять контроль над коляской (скользкие поверхности, крутые склоны, сильный ветер).
- Коляска предназначена для использования в спокойном режиме прогулки. При использовании коляски крайне не рекомендуется заниматься пробежкой или кататься на роликах.
- Во избежание травмоопасных ситуаций во время поездки на эскалаторе и прохода через ступени или лестничный пролет ребёнок не должен находиться в коляске.
- При складывании или раскладывании коляски следите за тем, чтобы руки ребёнка не попали в область складывания рамы.

## Комплектация

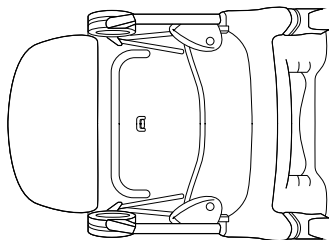

Рама

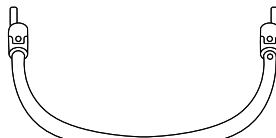

Бампер

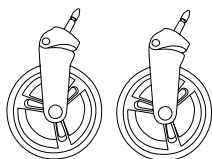

Передние колёса

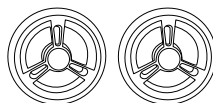

Задние колёса

В зависимости от приобретённой Вами комплектации изделия оно может поставляться с дождевиком и/или москитной сеткой, подстаканником.

# Сборка

## 1. Сборка рамы

Отжав кнопку (А) в сторону, зажмите кнопку (Б) снизу. Держа рукоятку таким образом, поднимите её вверх до отчетливого щелчка, чтобы раскрыть коляску.

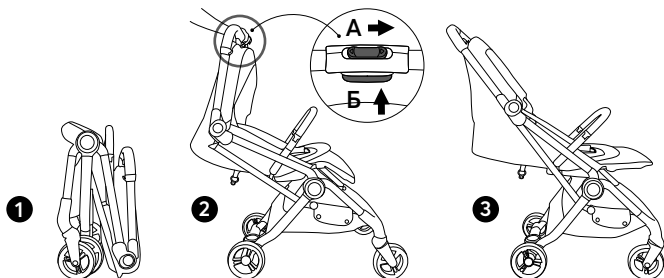

## 2. Установка и снятие заднего колеса

Установка заднего колеса: вставьте вал заднего колеса (Рис. 1) в посадочное место в задней части коляски до щелчка. Таким же методом установите второе заднее колесо.

Снятие заднего колеса: чтобы снять колесо, нажмите кнопку, расположенную с задней стороны ножки (Рис. 2).

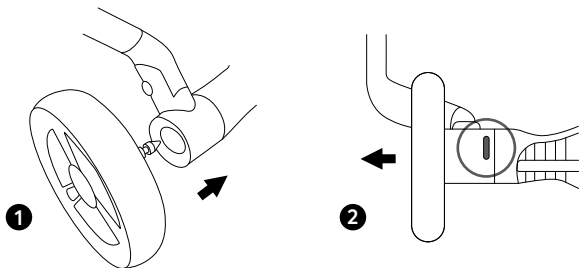

### 3. Установка и снятие переднего колеса

Установка переднего колеса: вставьте вал переднего колеса до щелчка в посадочное место спереди коляски (Рис. 1). Потяните колесо в противоположном направлении, чтобы убедиться в его фиксации. Таким же методом установите второе переднее колесо.

Снятие переднего колеса: чтобы снять колесо, нажмите на кнопку, расположенную с задней стороны ножки (Рис. 2).

Фиксация колес: для фиксации передних колес используйте рычаг (Рис. 3).

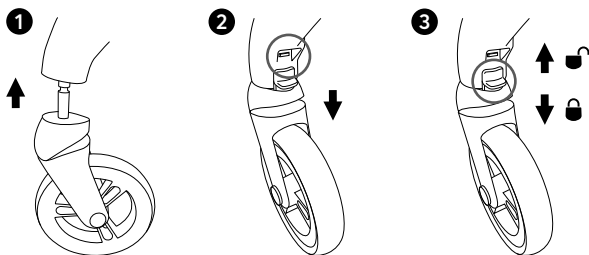

### 4. Бампер

Установка бампера: вставьте его концы в соответствующие посадочные места до щелчка (Рис. 1). **Важно!** Для правильной установки бампера обратите внимание на его положение (Рис. 2).

Снятие бампера: зажмите кнопки, расположенные по бокам бампера, и потяните вверх (Рис. 3).

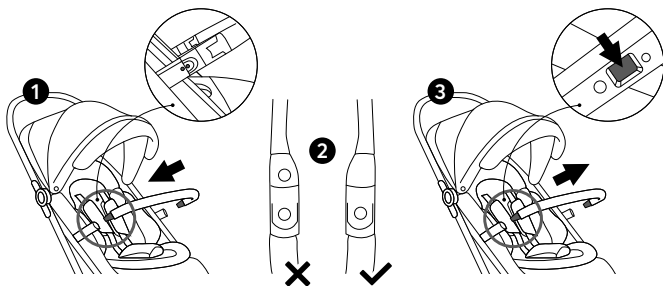

# Эксплуатация

## Использование ремней безопасности

Наденьте на ребёнка ремни. Соедините защёлки ремней безопасности (Рис. 1), сложите их вместе (Рис. 2) и вставьте центральную пряжку замка ремня безопасности (Рис. 3). Услышав щелчок, убедитесь, что ремень безопасности пристегнут (Рис. 4). Отрегулируйте ремни так, чтобы они плотно прилегали к телу ребёнка, но не сдавливали его. Чтобы расстегнуть ремни безопасности, нажмите боковые кнопки на центральной пряжке (Рис. 5).

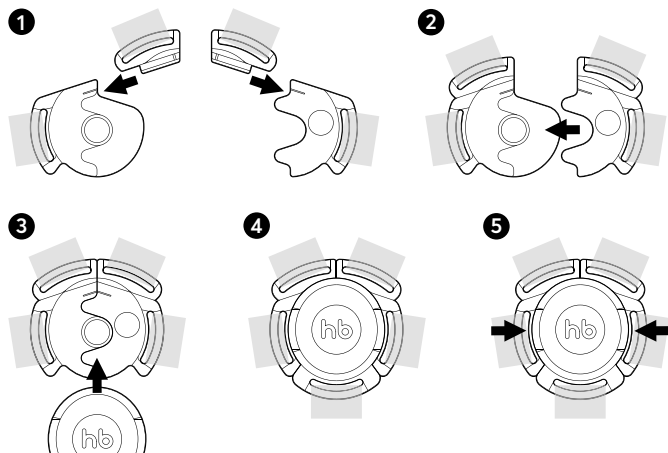

### Использование тормоза

Нажмите на механизм тормоза на задней оси, чтобы заблокировать колеса (Рис. 1). Чтобы разблокировать, поднимите механизм тормоза вверх (Рис. 2).

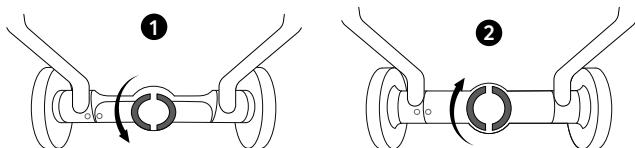

### Использование капюшона

Раскройте капюшон (Рис. 1). Расстегните молнию, чтобы открыть дополнительную секцию капюшона (Рис. 2). Потяните за капюшон вперёд, чтобы раскрыть его полностью (Рис. 3).

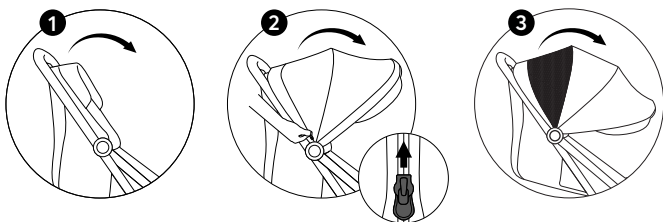

### Окошко для проветривания

Чтобы открыть окошко для проветривания, расстегните молнию на спинке коляски (Рис. 1). Аккуратно сверните чехол и закрепите его (Рис. 2). Чтобы закрыть окошко, застегните его обратно.

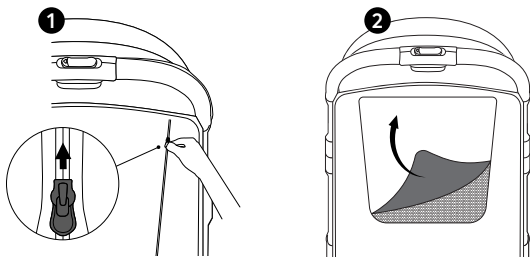

## Регулировка угла сиденья

Чтобы поднять спинку, одной рукой удерживайте ремешок, а другой рукой нажмите на кнопку регулятора и потяните его вверх (Рис. 1). Чтобы опустить спинку, потяните регулятор вниз (Рис. 2).

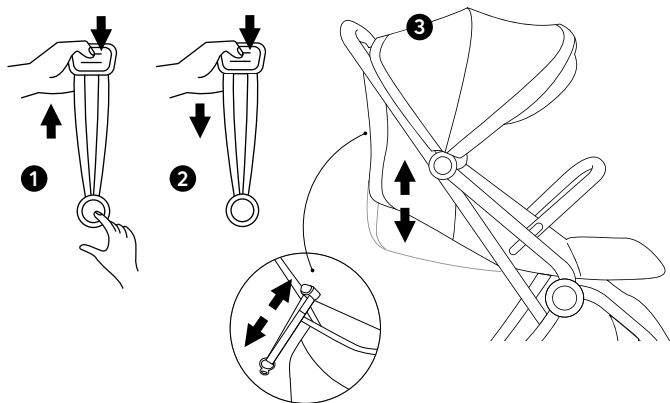

## Использование подножки

Нажмите на кнопки, расположенные снизу подножки и опустите её вниз. Чтобы поднять, потяните подножку вверх.

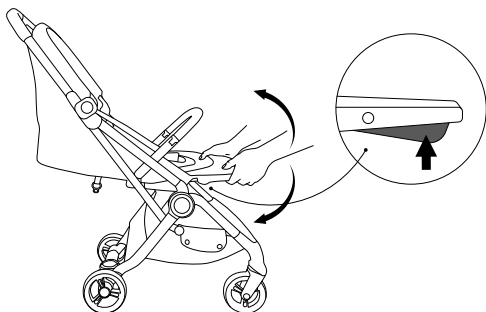

## Складывание коляски

Отжав кнопку (А) в сторону, зажмите кнопку (Б) снизу (Рис. 1). Держа рукоятку таким образом, протолкните её вперёд и вниз, чтобы сложить коляску (Рис. 2,3).

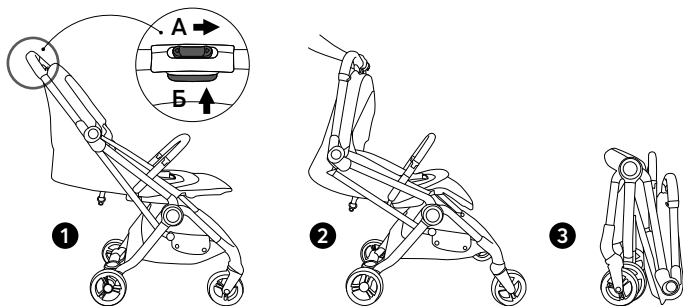

# Инструкция по уходу и чистке

## Шасси:

- Периодически очищайте пластмассовые детали влажной тряпкой, без использования растворителей и сходных веществ.
- Держите металлические части изделия сухими, чтобы предотвратить образование ржавчины.
- Поддерживайте чистоту всех движущихся деталей (регулируемые и соединительные детали, колеса и т. д.), удаляя пыль и песок. При необходимости смажьте их маслом.

## Тканые материалы:

- Протирайте влажной губкой с мыльным раствором, не пользуйтесь моющими средствами.
- Не выкручивайте, не отбеливайте, не сушите в стиральной машине, не гладьте.
- Не подвергайте коляску воздействию интенсивного солнечного излучения.
- После попадания под дождь или снег во избежание коррозии коляску необходимо просушить, а ступицы обработать смазкой.
- Хранить в сухом и прохладном помещении. При хранении на улице необходимо поставить коляску под навес и обеспечить циркуляцию воздуха.



# Гарантийный талон



Наименование изделия

Модель (тип)

Дата покупки

## Сведения о продавце

Фирма-продавец

Адрес

Телефон

Подпись продавца  
(расшифровка подписи)

Печать  
фирмы  
продавца

С условиями гарантии (см. на обороте) ознакомлен и согласен.  
Товар получил, претензий по комплектности, количеству и внешнему виду не имею.

Подпись покупателя  
(расшифровка подписи)

Гарантийный талон действителен только при наличии правильно и четко указанных: модели, даты продажи, контактной информации фирмы-продавца и его четких печатей, подписи покупателя. В случае если дату продажи установить невозможно, в соответствии с законодательством Российской Федерации о защите прав потребителей, гарантийный срок исчисляется с даты изготовления изделия.

При обнаружении неисправности товара обращайтесь к фирме-продавцу, в которой данный товар был приобретен. При возврате фирме-продавцу товар должен быть возвращен в полной комплектации. Сохраняйте оригинальную упаковку.





## Условия гарантийного обслуживания

Гарантийный срок составляет 12 месяцев с момента приобретения товара потребителем. Во время гарантийного срока производитель обязуется бесплатно произвести ремонт или замену товара в случае, если неисправность товара произошла по вине производителя.

Настоящая гарантия действительна по предъявлении неисправного товара вместе с правильно заполненным гарантийным талоном.

### Продавец вправе отказать в гарантийном обслуживании в следующих случаях:

- При отсутствии гарантийного талона или в случае, если гарантийный талон заполнен не полностью, не корректно или неразборчивым почерком;
- Неисправность изделия явилась результатом нарушения правил безопасности или небрежного отношения;
- Повреждения вызваны неправильной эксплуатацией;
- Изделие получило механическое повреждение в результате удара или падения, либо применения чрезмерной силы;
- Повреждения вызваны чрезмерной нагрузкой;
- Повреждения вызваны внесением изменения в конструкцию изделия;
- Механически повреждены резиновые и воздушно-надувные части изделий;
- При естественном износе частей с ограниченным сроком службы;
- Нормальное выцветание;
- Сервисное обслуживание в течение гарантийного срока проводилось неуполномоченным лицом;
- Повреждения вызваны воздействием стихийных бедствий, природных факторов.

### Гарантийные обязательства не распространяются на:

- все элементы, выполненные из ткани и клеёнки;
- корзины для покупок;
- фурнитуру (молнии, заклёпки и др.);
- дождевики;
- москитные сетки;
- сумки и крепления к ним;
- фиксаторы поворота колёс;
- шарнирные блоки ручек;
- повреждения, скручивание или разрывы ткани, кожи (отделки) на ручках;
- повреждения молний, кнопок и швов, возникшие при эксплуатации или вследствие ненадлежащего ухода.

### Внимание! ▲

- При покупке изделия требуйте его проверки в вашем присутствии и заполнения гарантийного талона. Убедитесь, что товар продан вам без недостатков.
- Без предъявления данного талона или при его неправильном заполнении (нет даты продажи, наименования изделия, печати продавца, подписи покупателя) претензии по качеству изделия не принимаются и гарантийный ремонт не осуществляется.
- В гарантийные обязательства не входит бесплатная доставка неисправного изделия в сервисную службу или выезд технического персонала на дом.
- В гарантийный ремонт принимаются только чистые изделия.
- Срок ремонта зависит от сложности и наличия запасных частей и может длиться от 7 до 30 дней.



**EAC**

Товарный знак Harry Baby® принадлежит ООО «Опт-Юнион».  
Все права защищены. Товар соответствует требованиям ТР ТС 007/2011.

**Пожалуйста, храните данное  
руководство на случай  
необходимости**

**Гуляйте с удовольствием!**

**[harrybaby.ru](http://harrybaby.ru)**